

10167490
鋭匙鉗子
鈴木氏 直
a 109 b 87
1/1

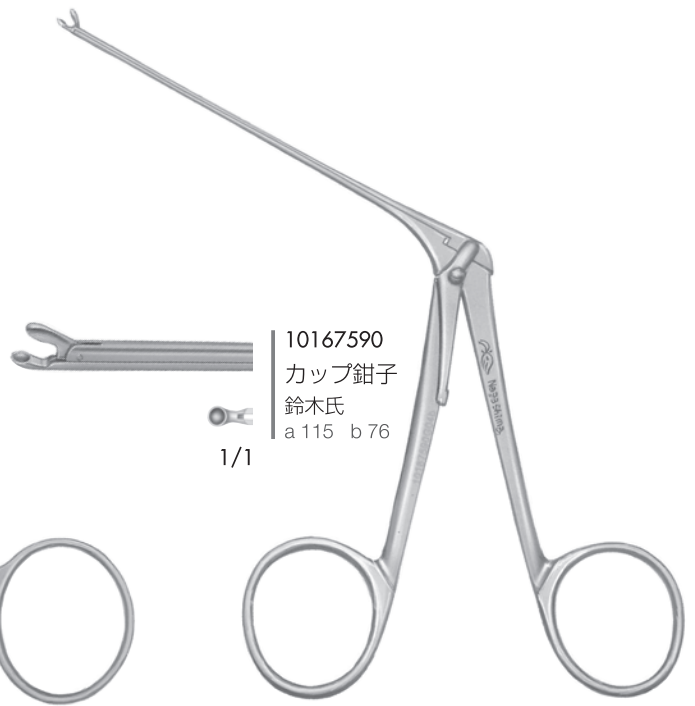

10167590
カップ鉗子
鈴木氏
a 115 b 76
1/1

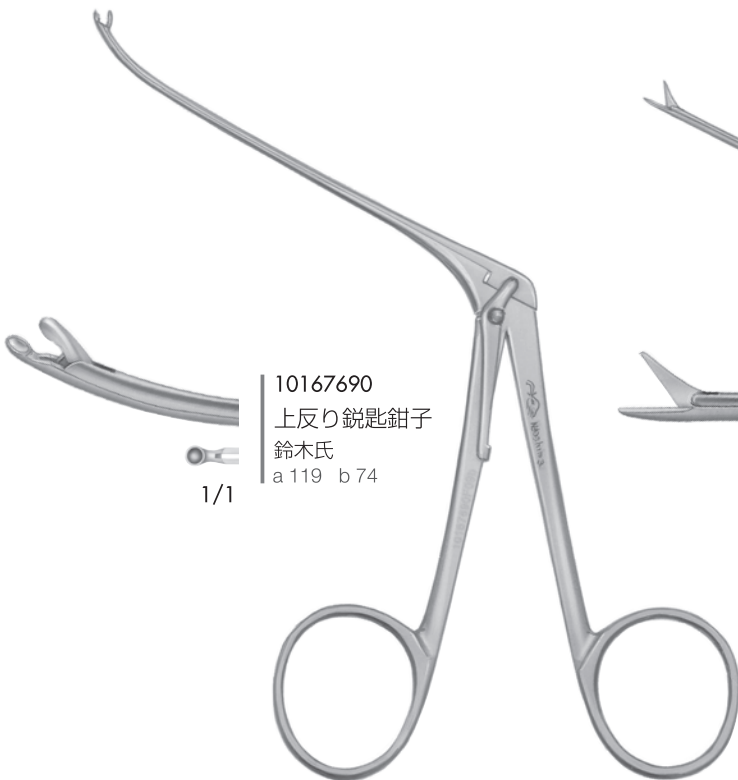

10167690
上反り鋭匙鉗子
鈴木氏
a 119 b 74
1/1

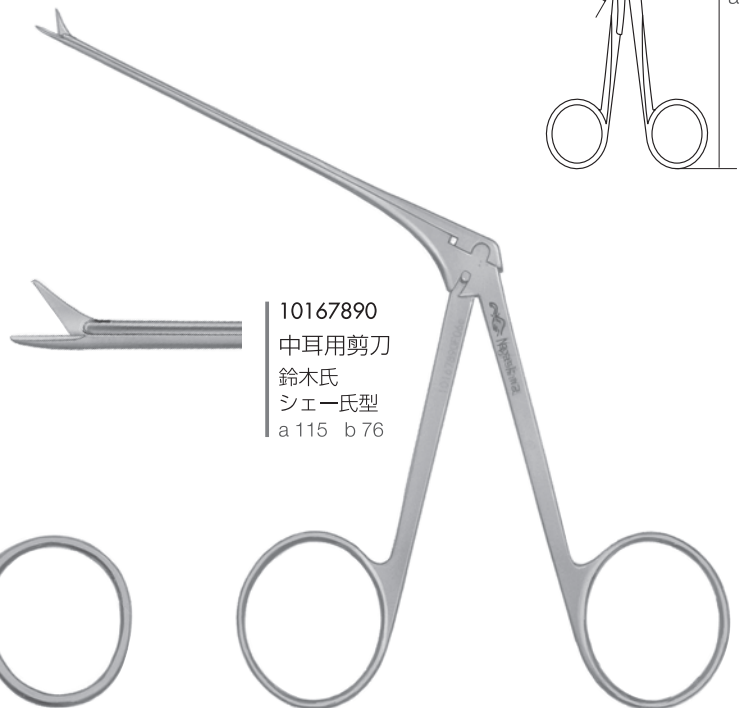

10167890
中耳用剪刀
鈴木氏
シエー氏型
a 115 b 76

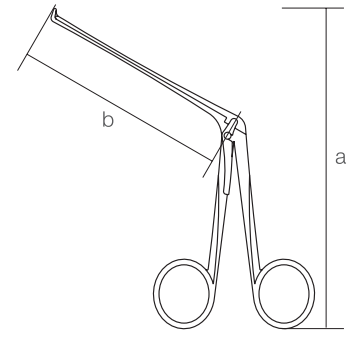

フレキシブルテラメッサー

鈴木氏 梨地

全長 160

- 10168171 直 / 1
- 10168172 直 / 2
- 10168173 直 / 3
- 10168174 直 / 4

- 10168271 曲 / 1
- 10168272 曲 / 2
- 10168273 曲 / 3
- 10168274 曲 / 4

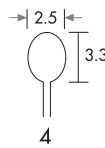
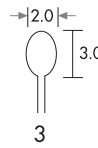
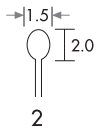
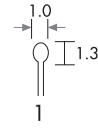
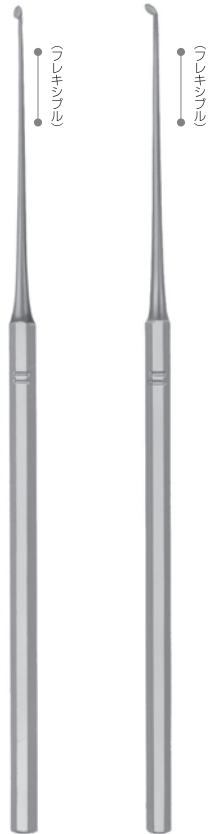

テラメッサー

鈴木氏 梨地

全長 160

- 10168571 直 / 1
- 10168572 直 / 2
- 10168573 直 / 3
- 10168574 直 / 4

- 10168671 曲 / 1
- 10168672 曲 / 2
- 10168673 曲 / 3
- 10168674 曲 / 4



テラメッサー

全長 160

- 10153611 直 / 1
- 10153612 直 / 2
- 10153613 直 / 3
- 10153614 直 / 4

- 10153601 曲 / 1
- 10153602 曲 / 2
- 10153603 曲 / 3
- 10153604 曲 / 4

フレキシブル鈍針

鈴木氏 梨地

全長 170

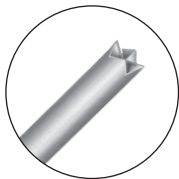

- 10169271
- ギザ付

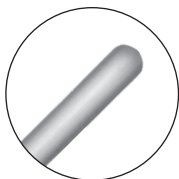

- 10169272
- ギザなし

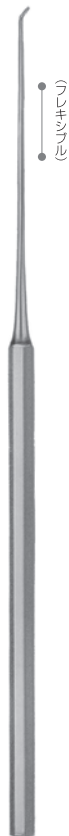

鈍針

鈴木氏 梨地

全長 170

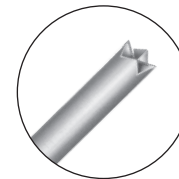

- 10168970
- ギザ付

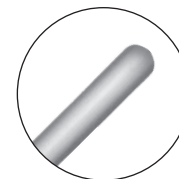

- 10168971
- ギザなし



フレキシブル鋭匙

鈴木氏 梨地

全長 160

○ | 10168373
小 1

○ | 10168372
中 2

○ | 10168371
大 3



溝状のみ 鈴木氏

全長 132



| 10168401
直 / 1mm



| 10168402
内反り / 1mm



| 10168403
外反り / 1mm